Chlazené stoly na GN



CHLAZENÉ STOLY NA GN – vyobrazení standardu



Přestavitelné opory na GN

Odvod kondenzátu

Různé provedení pracovní desky

Rádiové ohyby dna

Izolace vany PUR

Narážecí těsnění

Dokonalé krytí

Žulová deska

zásuvky GN 1/1-200

Chlazená vana

zásuvky GN 1/1-150

Odvod kondenzátu

Snadný servis

Maximální odvětrání

Maximální proudění

Úplné otevření

Hygienické dno

Vyměnitelné plnovýsuvy

Odpářovací vanička

F 35

F 35

CHLAZENÉ STOLY NA GN – vyobrazení standardu – řez

CELONEREZOVÉ PROVEDENÍ

Nerezový materiál pro potravinářské použití (pro přímý styk s potravinami) ČSN 10088-1, značka X5CrNi, číselné označení 1.4301 – povrchová úprava SCOTCH BRITE (kartáč)



Polyuretanová izolace bez FCKW

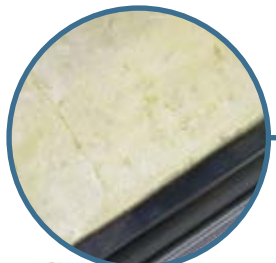

Výparník s nuceným oběhem



Spotřeba elektrické energie za 24 hodin 0,78 kW.

Příkon 140 W (dvousekrové)

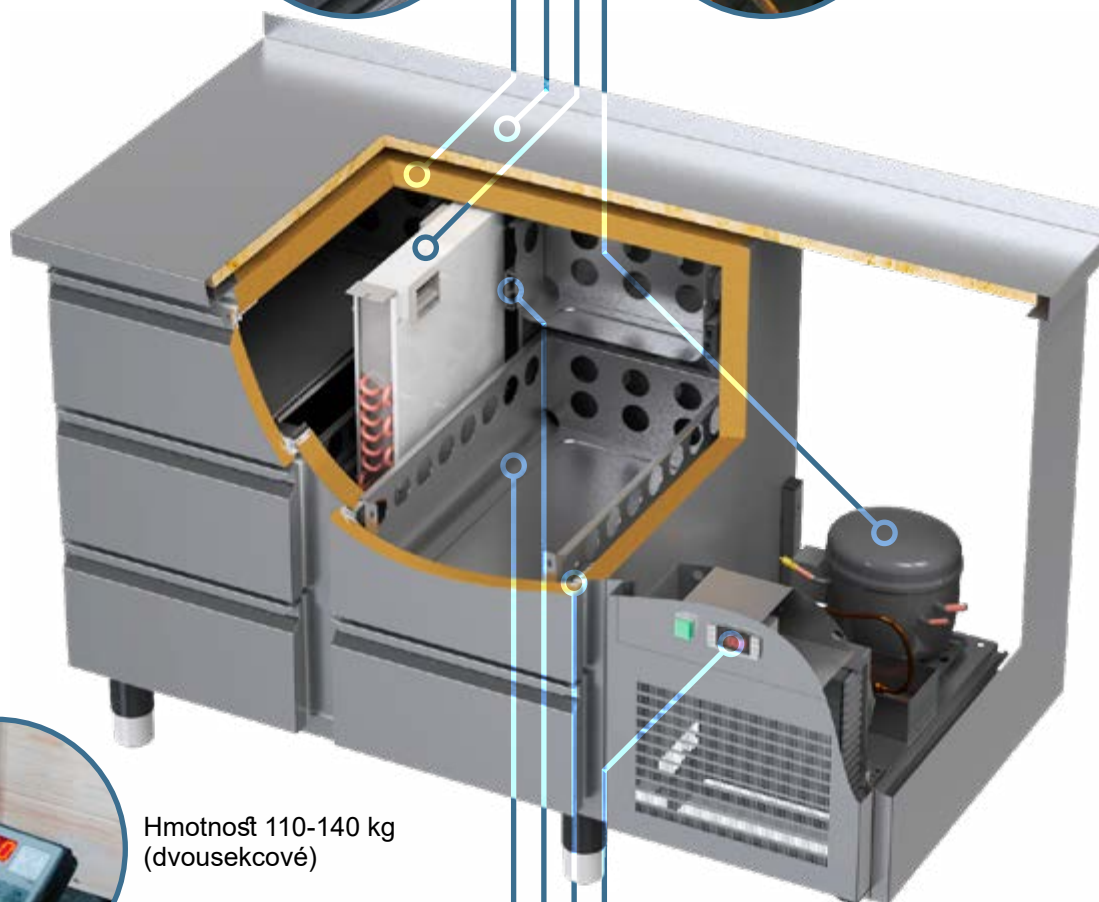

F 35

Hmotnost 110-140 kg (dvousekrové)



Plášť zásuvky ve vyšším hygienickém standardu

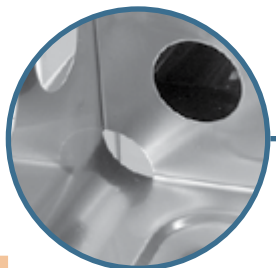

Zásuvky pro GN 1/1 hloubka 150 mm

Digitální termostat s přednastavenými cykly.

Rozsah nastavení teploty 2°C až 8°C



Kvalitní teleskopické plnovýsuvy zásuvek FULTERER

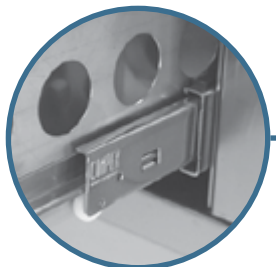

Narážecí magnetické těsnění

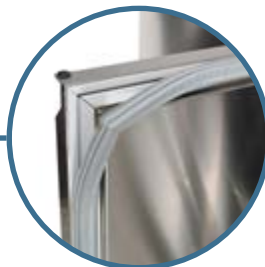

F 35

CHLAZENÉ STOLY NA GN – dvousekové

CHSD 21

1370×700×900



110 kg

CHSD 21 r

1370×700×900



120 kg

CHSD 21 a

1370×700×900



125 kg

CHSD 21 s

1370×700×900



130 kg

CHSD 21 b

1370×700×900



140 kg

CHSD 21 ar

1370×700×900



135 kg

CHSD 21 o

1370×700×900



140 kg

- dvousekové provedení
- materiál nerez pro potravinářské použití
- povrchová úprava Scotch Brite (kartáč)
- pracovní deska se zadním lemem 40 mm
- polyuretanová izolace bez FCKW
- zásuvky na GN 1/1-150, 200 nebo 3× GN 2/3 (nechl.)
- **kvalitní teleskopické plnovýsuvy zásuvek FULTERER**
- dveřní sekce s přestavitelnými oporami na GN
- narážecí magnetické těsnění
- **1× výparník s nuceným oběhem**
- agregátorový prostor bez zad
- digitální termostat s přednastavenými cykly
- automatické odtávání a odpařování kondenzátu
- teplota uvnitř chlazeného prostoru +2 ÷ +8 °C
- druh použitého chladiva R 134 A
- pohyblivý přívod s vidlicí 230 V/50 Hz
- příkon 140 W

CHLAZENÉ STOLY NA GN – třísekové

CHSD 31

1820×700×900



140 kg

CHSD 31 o

1820×700×900



170 kg

CHSD 31 a

1820×700×900



155 kg

CHSD 31 r

1820×700×900



150 kg

CHSD 31 b

1820×700×900



170 kg

CHSD 31 s

1820×700×900



160 kg

CHSD 31 c

1820×700×900



185 kg

CHSD 31 t

1820×700×900



170 kg

F
35F
35

CHLAZENÉ STOLY NA GN – třísekcové

CHSD 31 ar

1820×700×900



165 kg

CHSD 31 as

1820×700×900



175 kg

CHSD 31 br

1820×700×900



180 kg

F
35F
35

- třísekcové provedení
- materiál nerez pro potravinářské použití
- povrchová úprava Scotch Brite (kartáč)
- pracovní deska se zadním lemem 40 mm
- polyuretanová izolace bez FCKW
- zásuvky na GN 1/1-150, 200 nebo 3× GN 2/3 (nechl.)
- **kvalitní teleskopické plnovýsuvy zásuvek FULTERER**
- dveřní sekce s přestavitelnými oporami na GN
- narážecí magnetické těsnění
- **2× výparník s nuceným oběhem**
- agregátorový prostor bez zad
- digitální termostat s přednašavenými cykly
- automatické odtávání a odpařování kondenzátu
- teplota uvnitř chlazeného prostoru +2 ÷ +8 °C
- druh použitého chladiva R 134 A
- pohyblivý přívod s vidlicí 230 V/50 Hz
- příkon 200 W

CHLAZENÉ STOLY NA GN – čtyřsekcové

CHSD 41

2270×700×900



170 kg

CHSD 41 d

2270×700×900



230 kg

CHSD 41 a

2270×700×900



185 kg

CHSD 41 r

2270×700×900



180 kg

CHSD 41 b

2270×700×900



200 kg

CHSD 41 s

2270×700×900



190 kg

CHSD 41 c

2270×700×900



215 kg

CHSD 41 t

2270×700×900



200 kg

F
35F
35

CHLAZENÉ STOLY NA GN – čtyřsekcové

CHSD 41 u

2270×700×900



210 kg

CHSD 41 at

2270×700×900



215 kg

CHSD 41 ar

2270×700×900



195 kg

CHSD 41 br

2270×700×900



210 kg

CHSD 41 as

2270×700×900



205 kg

CHSD 41 bs

2270×700×900



220 kg

CHSD 41 cr

2270×700×900



225 kg

F
35

- čtyřsekcové provedení
- materiál nerez pro potravinářské použití
- povrchová úprava Scotch Brite (kartáč)
- pracovní deska se zadním lemem 40 mm
- polyuretanová izolace bez FCKW
- zásuvky na GN 1/1-150, 200 nebo 3× GN 2/3 (nechl.)
- **kvalitní teleskopické plnovýsuvy zásuvek FULTERER**
- dveřní sekce s přestavitelnými oporami na GN
- narážecí magnetické těsnění
- **2× výparník s nuceným oběhem**
- agregátorový prostor bez zad
- digitální termostát s přednastavenými cykly
- automatické odtávání a odpařování kondenzátu
- teplota uvnitř chlazeného prostoru +2 ÷ +8 °C
- druh použitého chladiva R 134 A
- pohyblivý přívod s vidlicí 230 V/50 Hz
- příkon 300 W

F
35

CHLAZENÉ STOLY NA GN

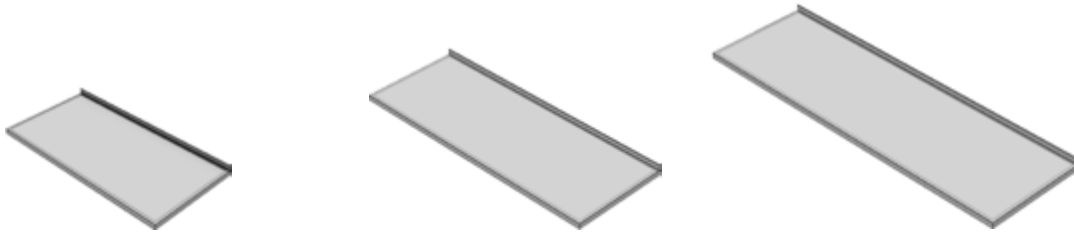

PD 137		PD 182		PD 227	
PD 137 g		PD 182 g		PD 227 g	

Odšťín MONTEIN

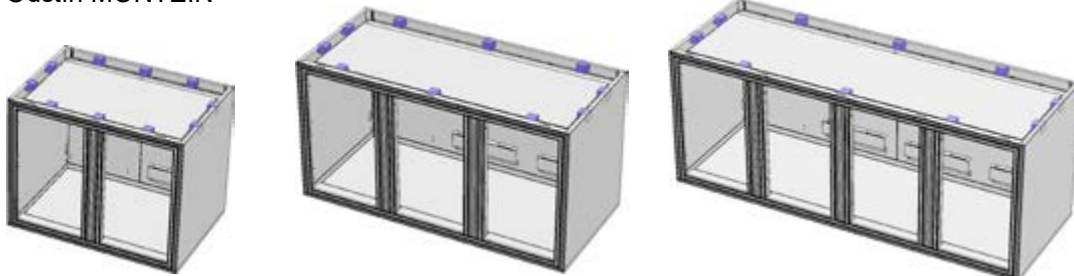

CHM 2		CHM 3		CHM 4	
-------	--	-------	--	-------	--

úpravy	
bez zadního lemu	
pravý (levý) lem	
šikmá boční strana	
úkos PD	
přesah PD +100 mm	
rádus PD R=100	
rádus PD R=200	
prolis PD	
prolom PD – OR 2	
prolom PD – OR 4	
prolom PD – RR 2	
prolom PD – RR 4	
dřez 300×340×200	
dřez 340×400×250	
otvor pro VB	

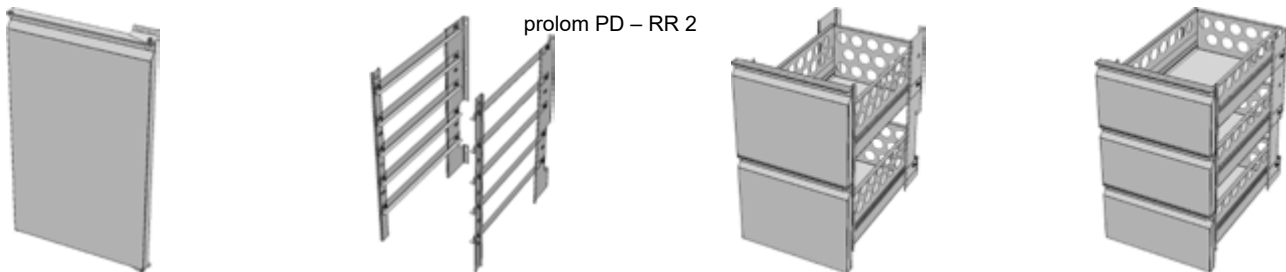

CHD		KGN		CHZ 2		CHZ 3	
-----	--	-----	--	-------	--	-------	--

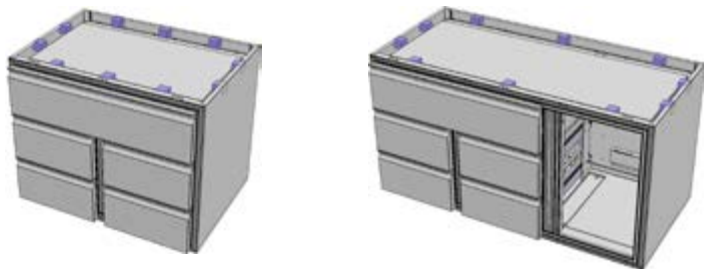

CHM 2 – OZ		CHM 3 – OZ	
------------	--	------------	--

F 35

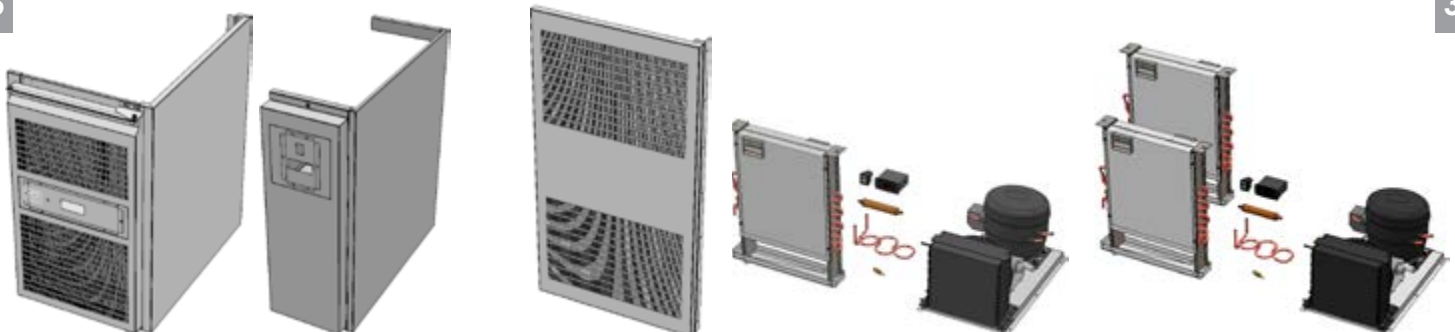

SA		ZSA		CHA 2		CHA 34	
OS				PCCH 2		PCCH 34	

F 35



NH 23		NH 4	
-------	--	------	--

CHLAZENÉ STOLY NA GN – úpravy

1. boční lem



- spodní boční zákryt

2. šikmá boční strana pracovní desky



3. PC průchodka nad agregátorovým prostorem



4. podélná řezná deska šířky 320 mm



- nierolen tl. 20 mm

5. příčná řezná deska délky 500 mm



6. částečná podélná řezná deska šířky 320 mm



- nierolen tl. 20 mm

F
35

- nierolen tl. 20 mm

F
35

7. granitová deska



- zadní lem nerez

8. hygienický obvodový prolis



- hloubka 3 mm (3 litry/m²)

CHLAZENÉ STOLY NA GN – úpravy

9. dřez s prolisem a otvorem pro baterii

300×340×200
340×400×250



prolis
otvor

10. pracovní deska s oplachem, posuvnou řeznou deskou a dřezem GN 1/1



- nierolen tl. 20 mm
- včetně kohoutu na oplach

11. prodloužení pracovní desky



12. chlazená vana na GN 1/1-150



13. nechlazená zásuvka nad agregátem



14. perforace boku agregátorového prostoru



- zásuvka jednoduchá
- zásuvka s těsněním a plnovýsuvy

15. záda agregátorového prostoru



- V případě, že jsou u příslušné úpravy tři ceny oddělené lomítkem, vztahují se ke dvou/tří/čtyřsekcovému provedení chlazeného stolu.
- Úpravy lze různě slučovat, je-li to technicky možné.
- V případě nejasností kontaktujte výrobce

16. zámek ke dveřím nebo zásuvce (1 ks)



CHLAZENÉ STOLY NA GN – atypy



F
35

F
35

CHLAZENÉ STOLY NA GN – atypy



F
35

F
35

CHLAZENÉ STOLY NA GN – atypy



CHLAZENÉ STOLY NA GN – atypy



F
35

F
35

CHLAZENÉ STOLY NA GN – atypy



F
35

F
35